



ZCC·CT

Tools for world Tools for wealth



**ZHUZHOU CEMENTED CARBIDE
CUTTING TOOLS CO., LTD.**

О компании

Компания Zhuzhou Cemented Carbide Cutting Tools Co, Ltd. (ZCC•CT) была основана в июне 2002 года на территории индустриального парка High-tech Industrial and Development Zone. Является дочерней компанией China Tungsten and Hightech, крупнейшего в мире изготовителя сырья для производства твердого сплава. ZCC•CT также занимает одну из лидирующих позиций в China Minmetals Corporation, это мощный холдинг под государственным управлением в который входят горнодобывающие и сталелитейные компании.

ZCC•CT владеет передовыми производствами полного цикла по изготовлению сменных твердосплавных пластин, монолитных твердосплавных инструментов, Так же компания изготавливает полный набор корпусов и державок для инструментов со сменными пластинами. Сочетание производства, продаж, исследований и разработок выводит ZCC • CT на лидирующие позиции среди поставщиков режущих инструментов из твердого сплава в Китае.



-входит в Minmetals Group

Гарантия гачества

Все производства сертифицированы по стандартам системы качества GB / T19001-ISO9001.

Весь производимый в компании инструмент проходит строгий контроль качества.



География поставок



Headquarter

Address: Huanghe Southern Road, Tianyuan

Zone, Zhuzhou, Hunan Province, China

Zipcode : 412007

Telephone : 0731-22882430 22889478

22889474 22889477 22889468 22880853

22882725 22889485

Fax : 0731-22882721 22885420 22887878

E-mail: zccct@zccct.com

Website : <http://www.zccct.com>

Совершенное оборудование



- 1 Производство сменных пластин
- 2 Производство монолитного инструмента
- 3 Производство твердосплавных заготовок
- 4 Производство державок



-Вся продукция ZCC • СТ производится на передовых производственных линиях с использованием высокоточного оборудования.



Исследования и разработки

ZCC • СТ имеет мощный технологический центр и лаборатории, которые оснащены самым передовым оборудованием для исследований и разработок в области режущего инструмента в Китае. В ZCC • СТ работает группа технических специалистов мирового класса.

В течение многих лет ZCC • СТ участвовала в 30 специальных исследовательских проектах, которые включают в себя применение инструмента в аэрокосмической промышленности, производстве пресс-форм и штампов, автомобилестроении, железнодорожном транспорте и энергетике. Эти проекты помогли ZCC • СТ получить ряд запатентованных научных достижений. И большинство исследований были успешно реализованы.

Научно-исследовательский центр ZCC • СТ создал несколько исследовательских платформ, которые включают в себя исследования материалов, проектирование, эксперименты по обработке, прикладные исследования и т.д. Все это помогло ZCC • СТ получить порядка 500 собственных патентов, 357 разрешенных патентов и 8 международных патентов PCT. По количеству патентовладельцев компания намного опережает других конкурентов.

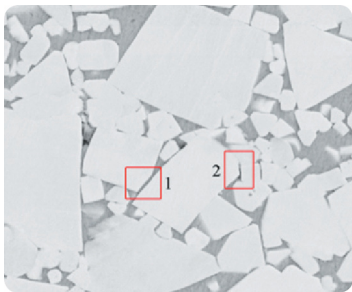

Исследование структуры

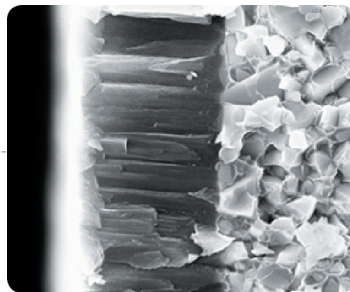

Исследование структуры покрытия

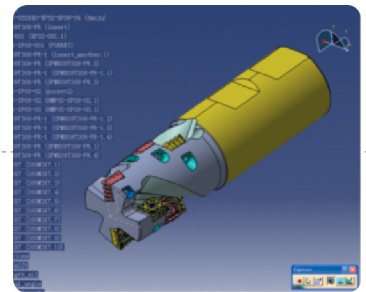

Исследование геометрии режущего инструмента

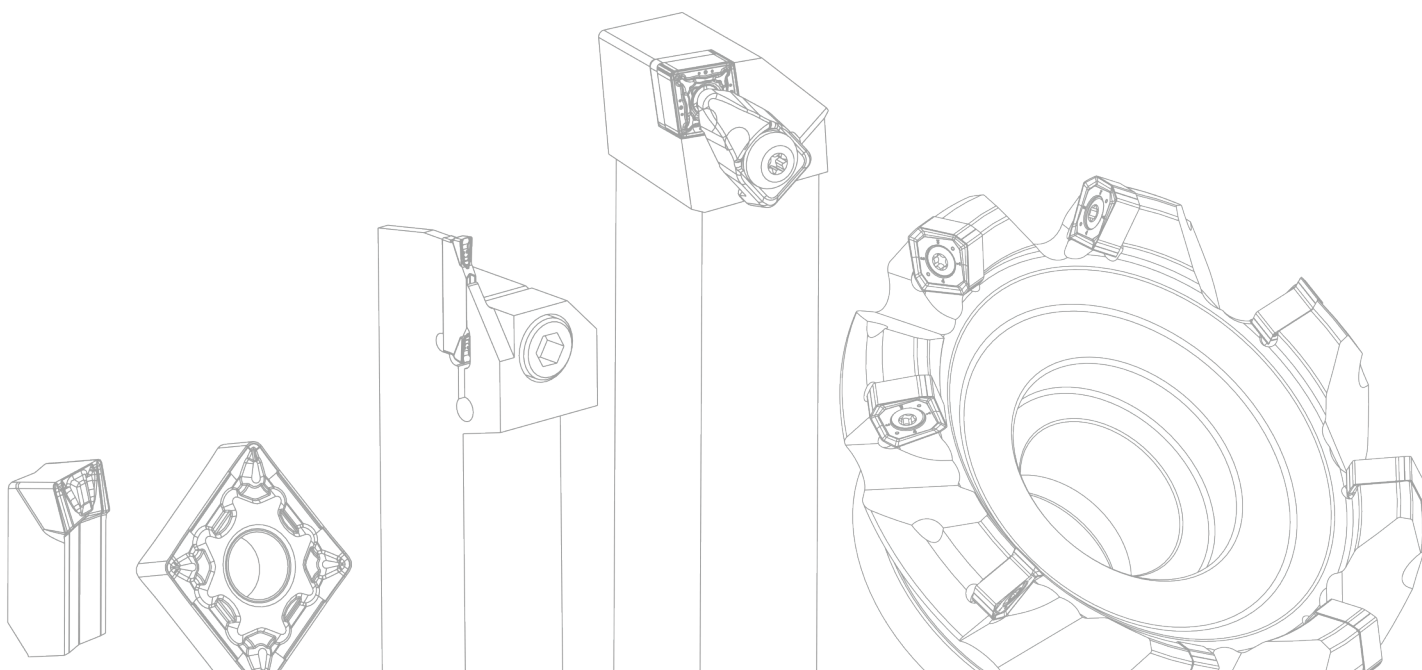

Основной ассортимент продукции

ZCC • СТ имеет полную линейку инструментальных решений, которые широко применяются во всех видах механической обработки. Ассортимент продукции включает в себя различные инструментальные материалы твердые сплавы с покрытиями PVD, CVD, режущая керамика и сверхтвердые материалы. Комбинация различных марок твердого сплава и геометрии режущих инструментов позволяют добиваться высокой эффективности при высокоточной токарной обработке, фрезеровании, растачивании, сверлении, разворачивании, нарезании канавок и нарезании резьбы. Благодаря высокому разнообразию продукции ZCC•СТ позволяет учитывать различные требования клиентов и соответственно предлагать различные решения.

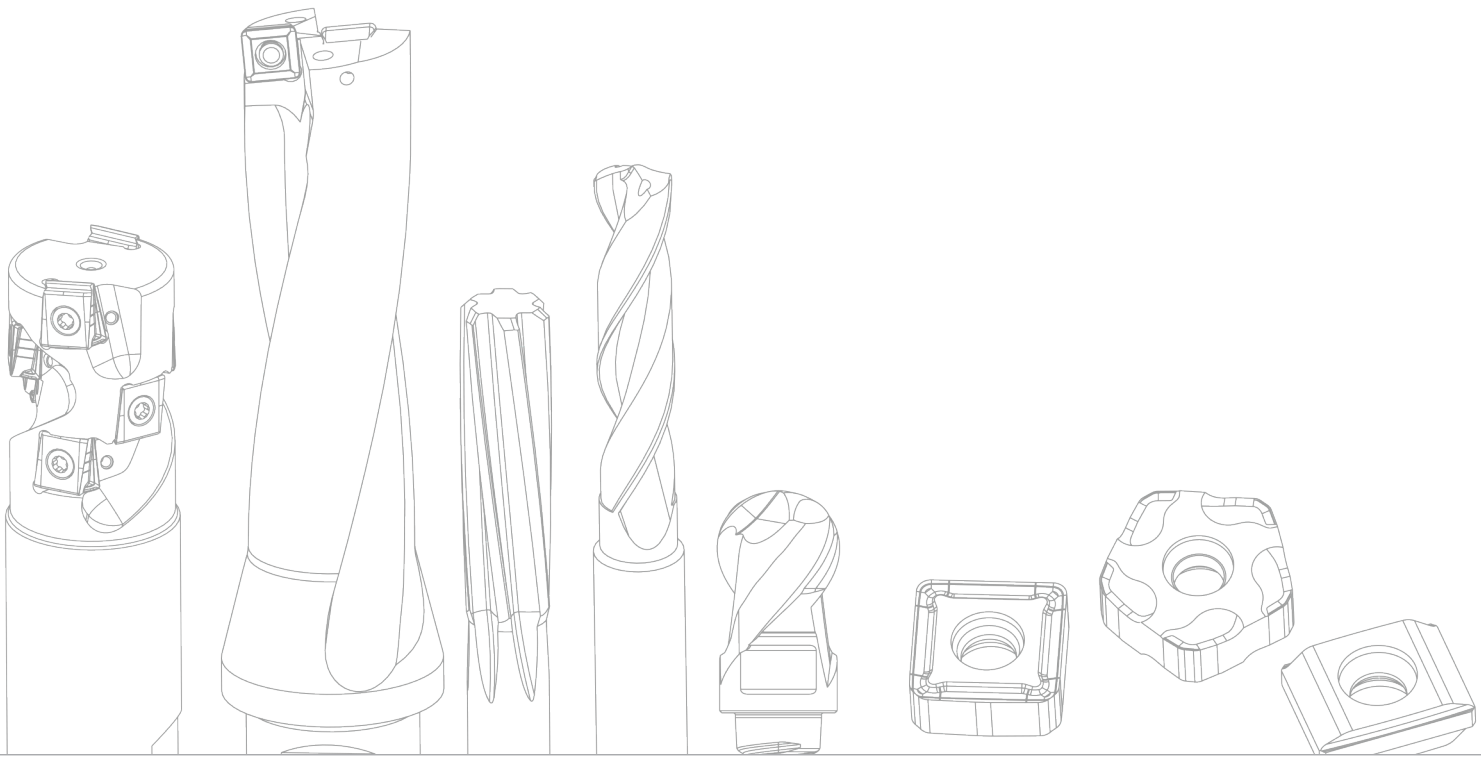

Основной ассортимент продукции

Точение

- Пластины для токарной обработки



- Пластины для точения канавок и отрезки

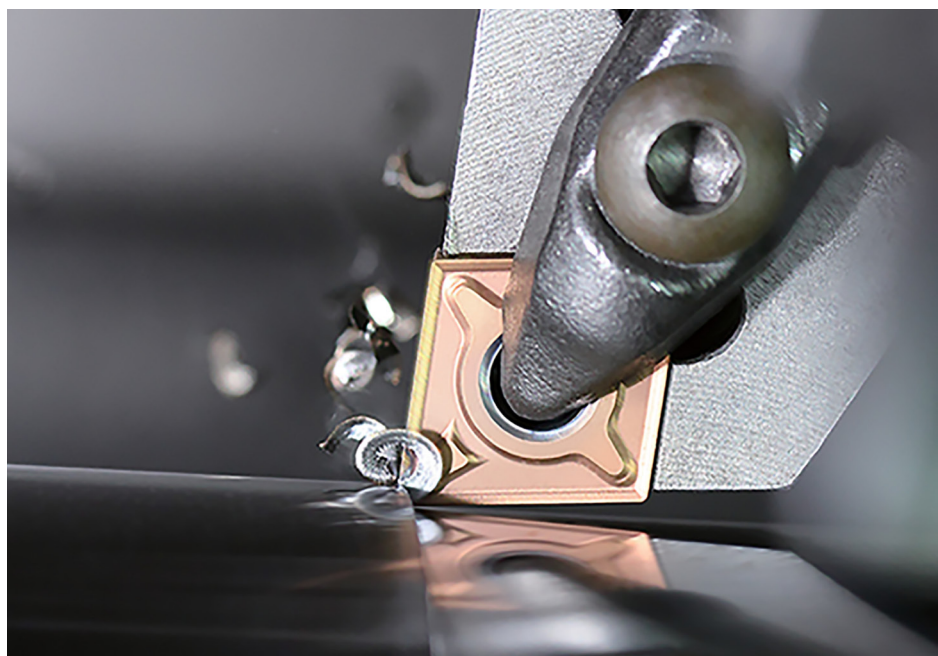

- Пластины для нарезания резьбы

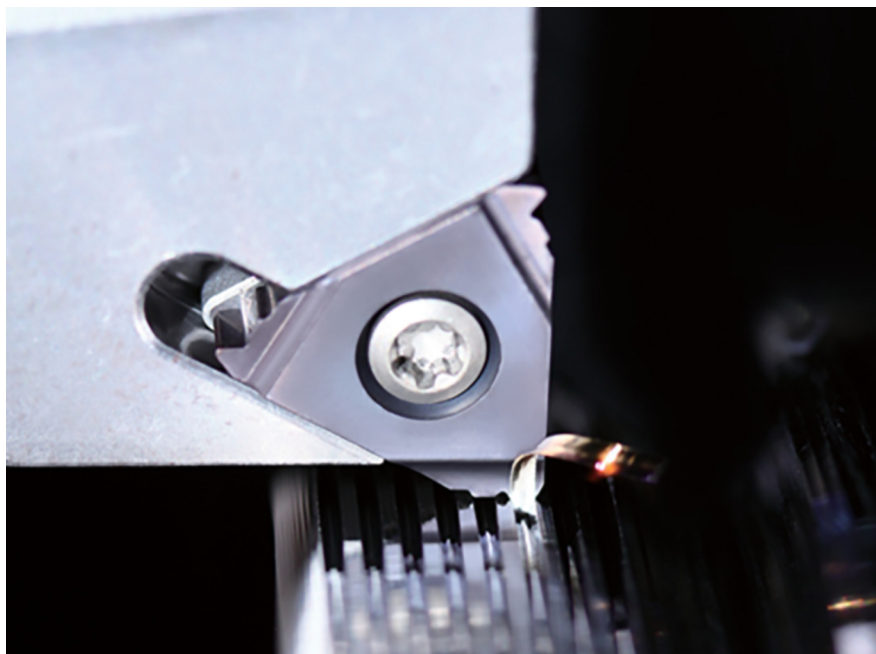
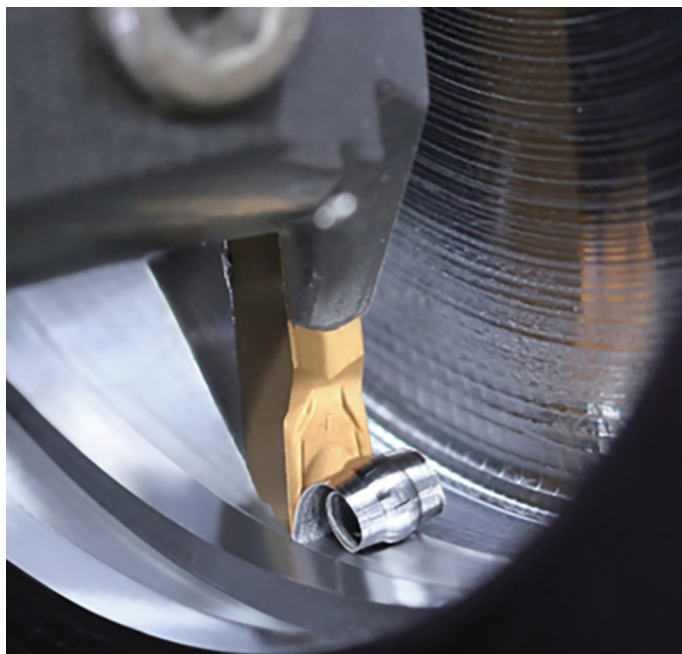
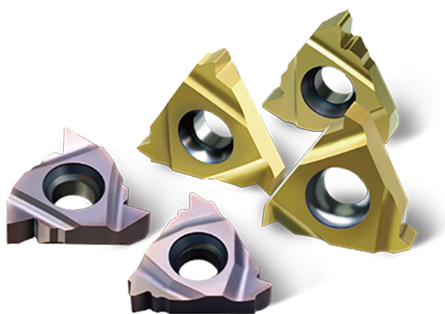

Основной ассортимент продукции

Фрезерование

- Фрезы со сменными пластинами



- Монолитные тв.спл. концевые фрезы



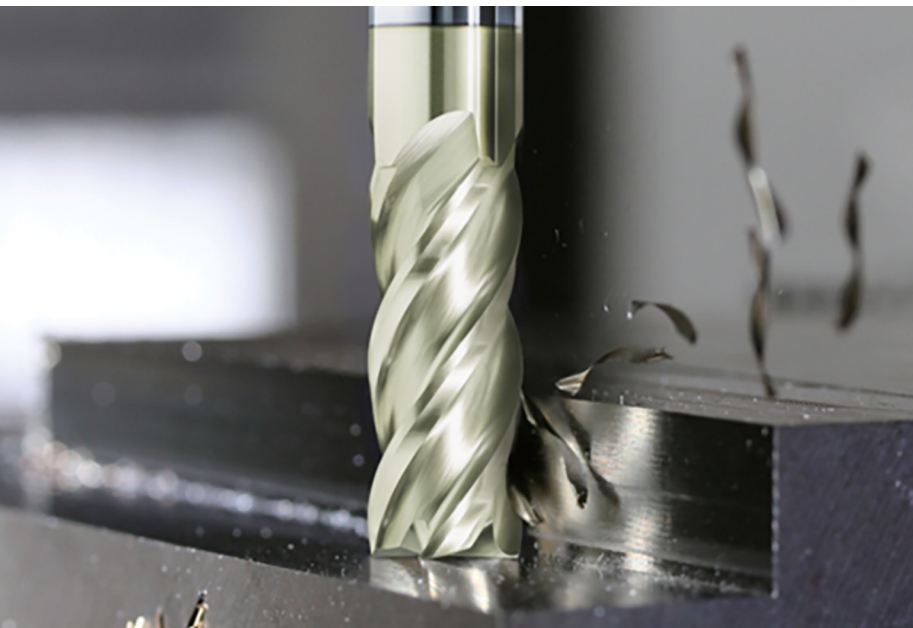
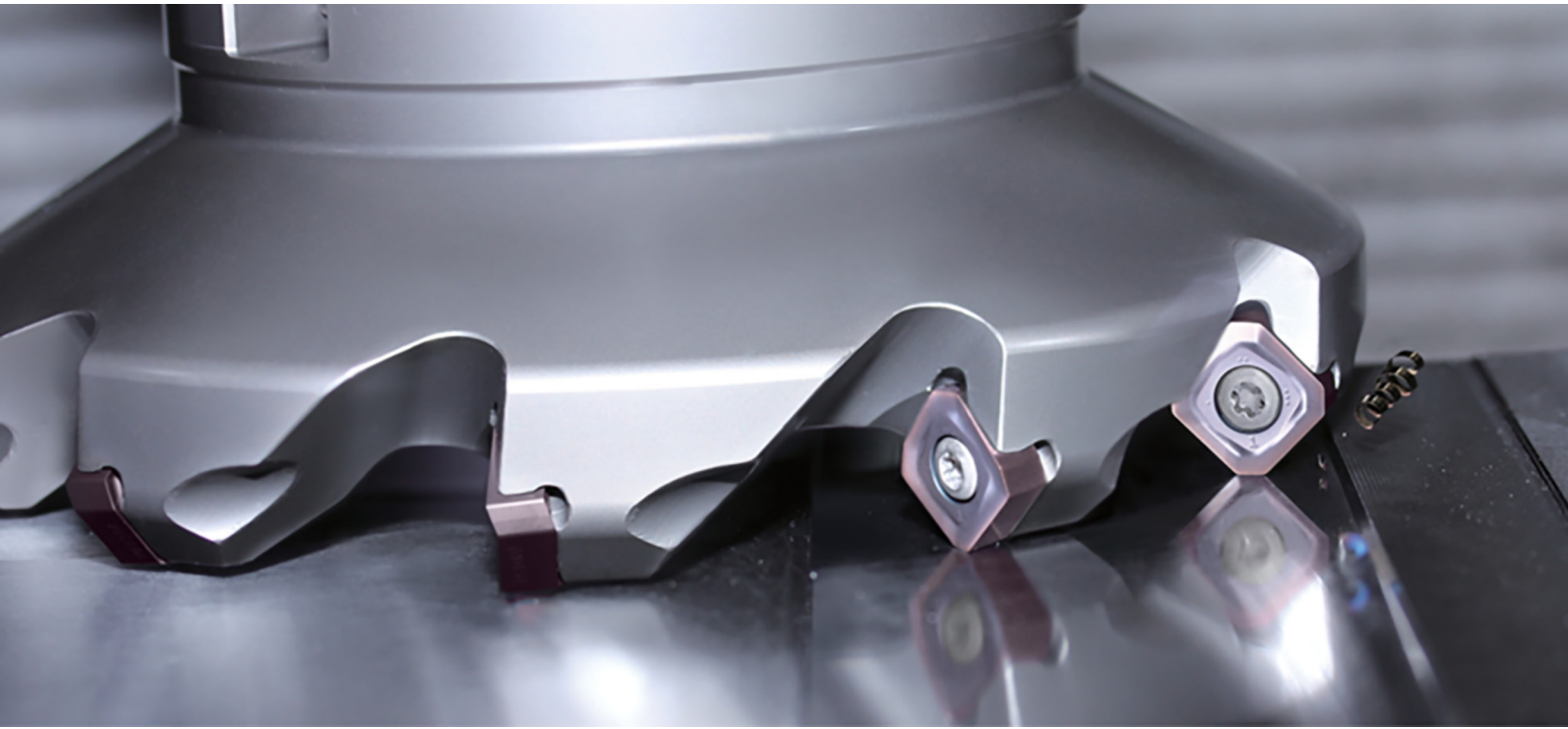

Основной ассортимент продукции

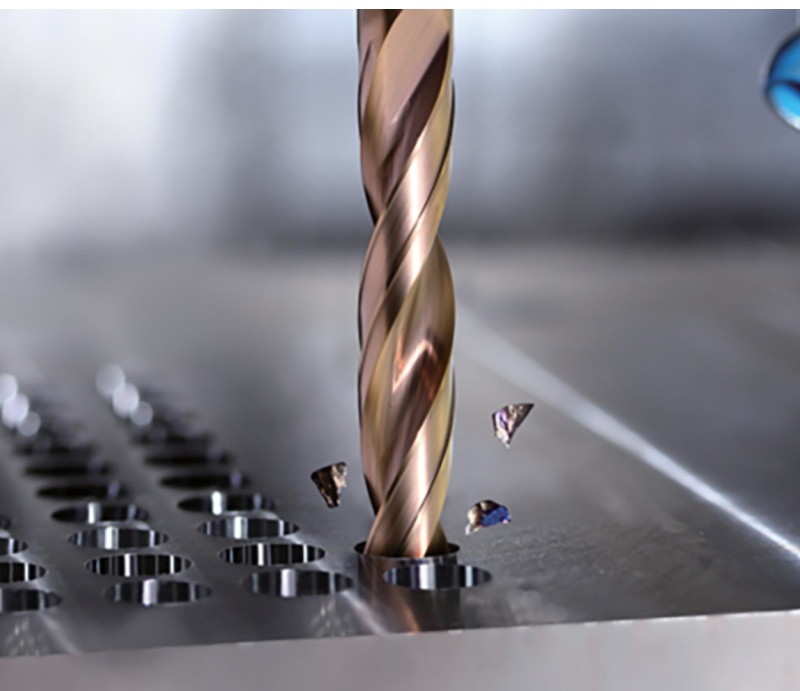

Сверление

- Сверла тв.спл.



- Развертки тв.спл.



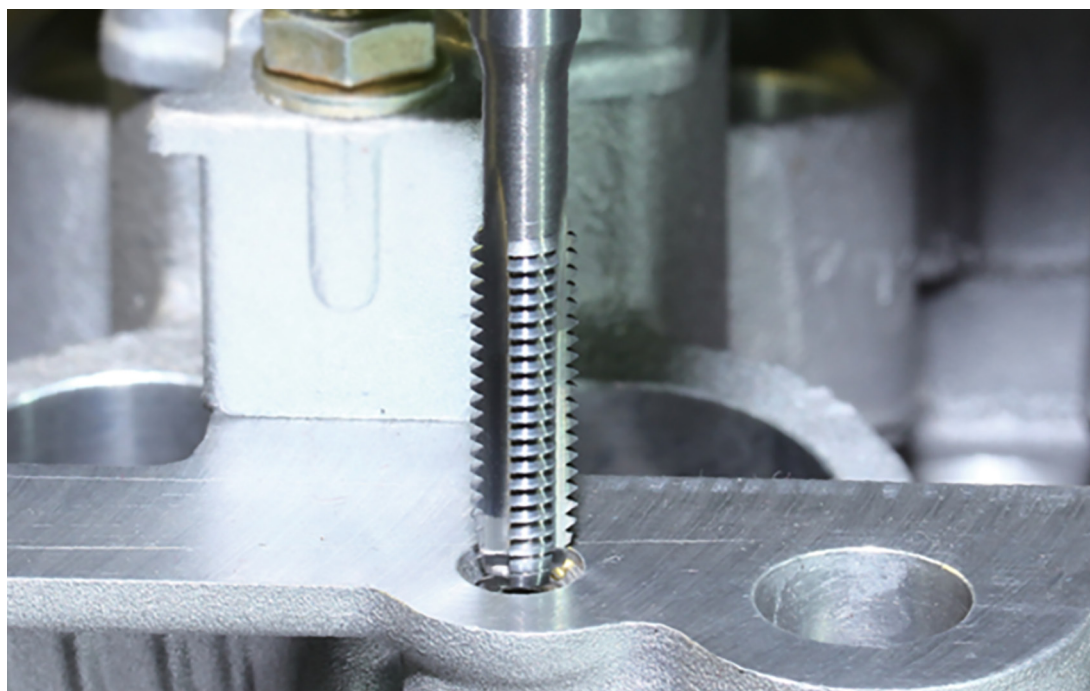

- Резьбофрезы тв.спл.



- Расточные системы



Автомобильная промышленность

ZCC • СТ разработала десятки запатентованных линеек высокоэффективных режущих инструментов для автомобильной промышленности. Продукция ZCC • СТ широко применяется при высокоэффективной и экономически выгодной механической обработке двигателей и других автомобильных компонентов.



Аэрокосмическая отрасль

Благодаря тесному сотрудничеству с несколькими аэрокосмическими предприятиями ZCC • СТ разработала несколько запатентованных серий режущих инструментов со сменными пластинами для обработки титановых, жаропрочных и алюминиевых сплавов.

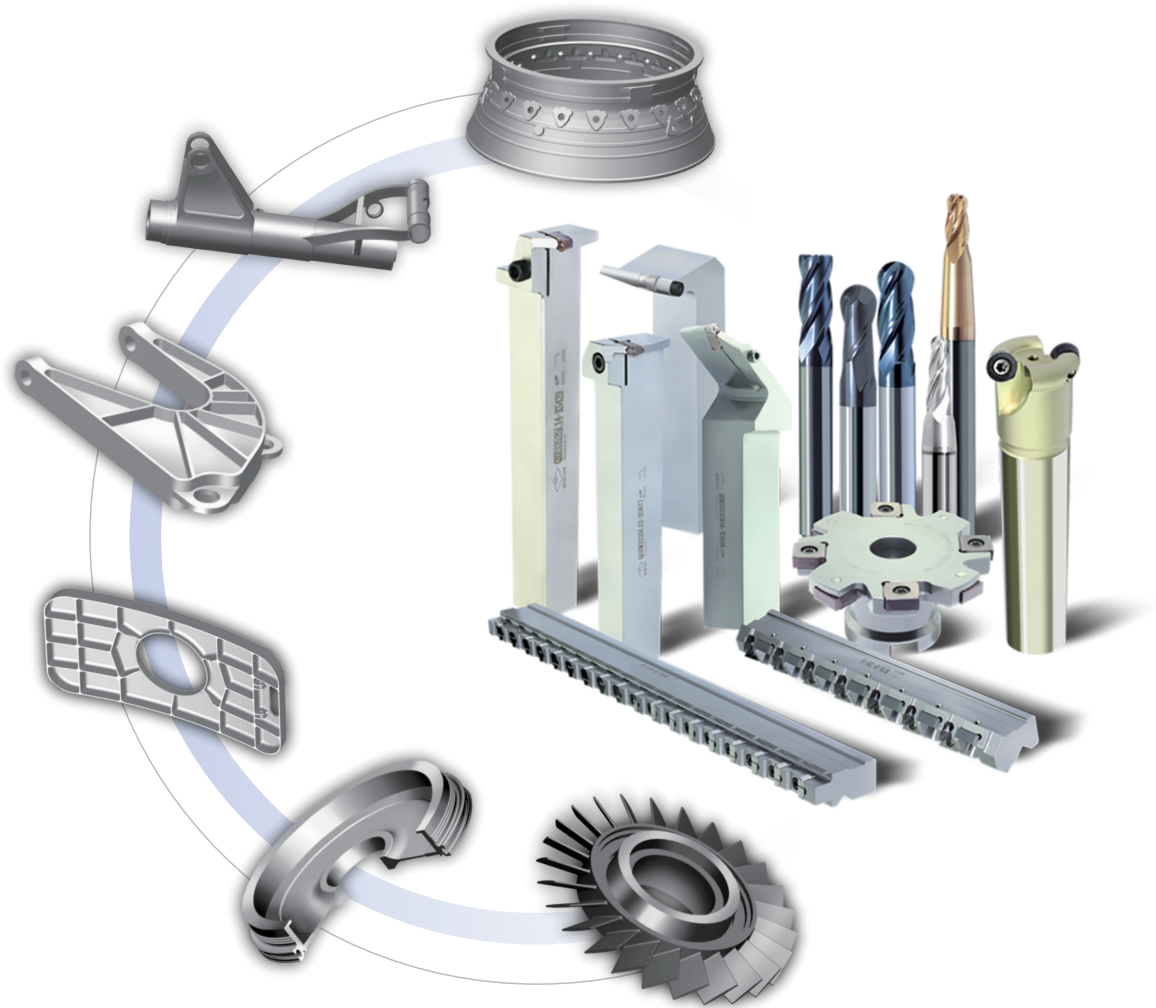

Применение

Энергетическая промышленность

ZCC•СТ предлагает решения для обработки компонентов тепловой энергетики, атомной энергетики, гидроэнергетики, ветроэнергетики. Многие производители энергетического оборудования выбирают продукцию ZCC•СТ, которая принесет пользу зеленой земле и продолжит устойчивое развитие безопасной энергетики.



Железнодорожное машиностроение

В продукции ZCC • СТ имеются специальные решения для обработки железнодорожных колесных пар, ступиц колес и букс. Они широко используются при производстве высокоскоростных железных дорог, метрополитенов и городских скоростных автомагистралей.



Производство штампов и пресс-форм

ZCC • СТ создала ряд новых линеек инструмента для обработки штампов и пресс-форм. Разработанные инструментальные решения позволяют производить все виды обработки, необходимой для комплексного производства матриц и пуансонов. ZCC • СТ уделяет особое внимание разработке высококачественных фрезерных инструментов.

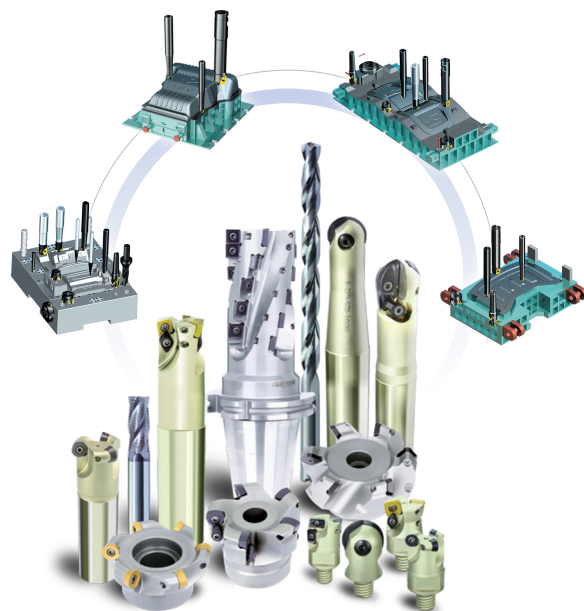

Электронная промышленность

ZCC • СТ предоставляет комплексные решения для механической обработки рам, корпусов, печатных плат для мобильных телефонов, ноутбуков, носимых устройств, устройств виртуальной реальности и коммуникационного оборудования.



Address: Huanghe southern road, Tianyuan zone,
Zhuzhou, Hunan province,P.R. China.

Postcode: 412007

Tel : +86731-22887833

Fax: +86-731-22889023

Website: eng.zccct.com