

к цанговым патронам DIN 6391

Номер по каталогу	Размеры, мм	D	Резьба, мм
112.01.16	2 - 16	43	M33 x 1,5
112.01.25	2 - 25	60	M48 x 2
112.01.32	3 - 32	72	M60 x 2,5

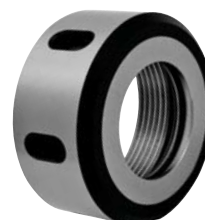

Комплектующие

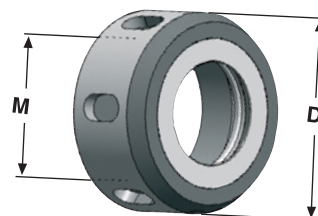
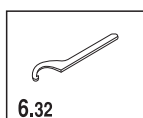

Ключ DIN 1810 A



Зажимные гайки ER DIN 6499

к цанговым патронам ER – отбалансированные

Номер по каталогу	Размер	D	Резьба, мм
110.02.10-6Kt	ER16	28 sw 25	M22 x 1,5
110.02.10	ER16	32	M22 x 1,5
110.02.16	ER25	42	M32 x 1,5
110.02.20	ER32	50	M40 x 1,5
110.02.26	ER40	63	M50 x 1,5

INFO

Технические данные 7.13-7.14

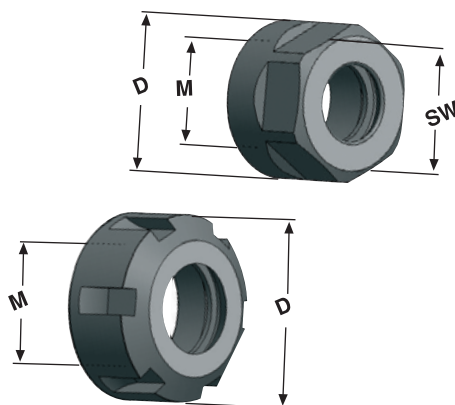

Зажимные гайки ER DIN 6499

с тороидальной упорной поверхностью к цанговым патронам ER

Номер по каталогу	Размер	D	Резьба, мм
112.02.10	ER16	30 sw 27	M22 x 1,5
112.02.16	ER25	42	M32 x 1,5
112.02.20	ER32	50	M40 x 1,5
112.02.26	ER40	63	M50 x 1,5

INFO

Технические данные 7.13-7.14

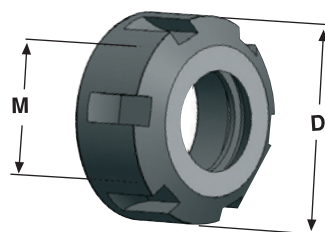

Комплектующие

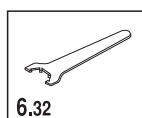

Ключ ER

под уплотнительную шайбу
к цанговым патронам DIN 6391

Номер по каталогу	Размеры	D	Резьба
113.01.16	2 - 16	43	M33 x 1,5
113.01.25	2 - 25	60	M48 x 2
113.01.32	3 - 32	72	M60 x 2,5

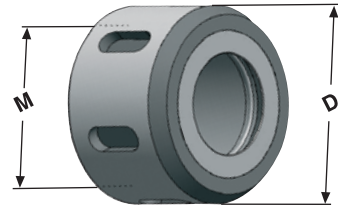

Уплотнительные шайбы

для зажимных гаек OZ DIN 6388 D

Номер по каталогу	d через 0,5 мм
01.16.xxx	3,0 - 6,0
	6,5 - 16,0
01.25.xxx	3,0 - 6,0
	6,5 - 25,0
01.32.xxx	3,0 - 6,0
	6,5 - 32,0

xxx = d

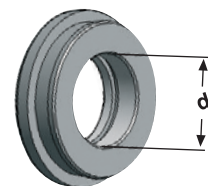

Комплектующие

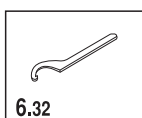

6.32

Ключ DIN 1810 A



Зажимные гайки ER DIN 6499

под уплотнительную шайбу
к цанговым патронам ER

Номер по каталогу	Размер	D	Резьба
113.02.10*	ER16	28 sw 25	M22 x 1,5
113.02.16	ER25	42	M32 x 1,5
113.02.20	ER32	50	M40 x 1,5
113.02.26	ER40	63	M50 x 1,5

*шестигранная гайка

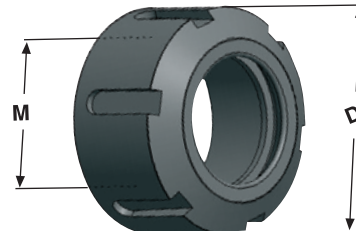

Уплотнительные шайбы

для зажимных гаек ER DIN 6499

Номер по каталогу	d через 0,5 мм
02.10.xxx	3,0 - 6,0
	6,5 - 10,0
02.16.xxx	3,0 - 6,0
	6,5 - 16,0
02.20.xxx	3,0 - 6,0
	6,5 - 20,0
02.26.xxx	3,0 - 6,0
	6,5 - 26,0

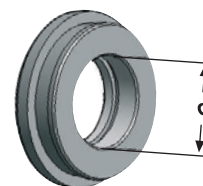

xxx = d

Комплектующие

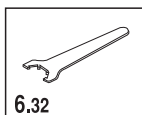

Ключ ER