

Schraubtechnik für Profis:
BIAX-Druckluftschrauber



BIAX

Experten wissen, weshalb Sie auf BIAX-Druckluftwerkzeuge setzen: **QUALITÄT** wohin man schaut.



BIAX – Qualität seit 1919

Als eines der ersten Unternehmen hat sich Schmid & Wezel mit dem Thema Druckluftwerkzeuge beschäftigt und auf diesem Gebiet echte Pionierleistungen erbracht.

Inzwischen steht das Unternehmen seit 1919 für ein Höchstmaß an Präzision, Qualität und partnerschaftlichem Miteinander.

Wenn heute – wo auch immer auf der Welt – von Druckluftwerkzeugen die Rede ist, wird oft sogar in erster Linie über die Marke BIAX gesprochen.

Dass dies so ist, liegt an der hervorragenden Produktqualität und unserem Streben nach technischer Perfektion. Seit 1919 sind diese beiden Tugenden Basis und Garant unseres Erfolges.

BIAX – rationell Schrauben.

Das umfangreiche Schraubersortiment mit patentierter Hochgenauigkeits-Abschaltautomatik BIAXOMAT garantiert konstante Drehmomente.

Das BIAX-Baukastenprinzip erlaubt mit einer Grundtype verschiedene Kombinationsmöglichkeiten und bietet dadurch eine Lösung für viele Schraubprobleme.

BIAX-Druckluftschrauber kommen überall dort zum Einsatz, wo hohe Anforderungen an das Eindrehen von Schrauben gestellt werden.

Überzeugende Vorteile:

- Einfache Ersatzteilhaltung durch das Baukasten-System
- Hohe Standzeit, wenig Verschleiß
- Höchste Genauigkeit
- Ergonomische Gestaltung
- Kleine Baugröße
- Geringes Gewicht
- Geringer Luftverbrauch
- Drehzahl 500 min⁻¹: Langsame Drehzahl für kurze Schrauben und zum leichteren Eingreifen der Klinge bei Sichtschrauben, um Beschädigungen zu vermeiden.
- Drehzahl 500 min⁻¹: Langsame Drehzahl für kurze Schrauben und zum leichteren Eingreifen der Klinge bei Sichtschrauben, um Beschädigungen zu vermeiden.
- Drehzahl 900 min⁻¹: Drehzahl für Standardschraubfälle und Verschrauben von selbstschneidenden Schrauben in Kunststoffteilen.
- Drehzahl 1300 min⁻¹: Hohe Drehzahl für lange, metrische Schrauben und bei kurzen Taktzeiten an Montagebändern.





BIAX-Druckluftwerkzeuge – denn für die Herstellung Ihrer Qualitäts-Produkte ist das Beste gerade gut genug!

- Integrierte Ansaugung: Aufnahme von Schrauben und Muttern, Vakuum wird durch Luftstrom im Schraubergehäuse erzeugt.
- Schnellwechselfutter: Für einfachen und schnellen Wechsel der Einsteckwerkzeuge, hält die Einsteckwerkzeuge unverlierbar fest. Besonders geeignet für Kreuzschlitz- und Inneneckschrauben.
- Schrauber mit Schraubenzuführung: Schraubautomaten für jeden Einsatzfall. Ob senkrecht oder waagrecht schrauben.

Das umfangreiche Zubehör – die perfekte Ergänzung.

- **Schraubdreheinsätze:** Für alle gängigen Schraubenformen und Schraubengrößen.
- **Arbeitsplatzgestaltung:** Werkbankausrüstungen, Stative mit Schwenkarm, Sonderausrüstungen für den individuellen Arbeitsplatz.
- **Drehmoment-Elektronik:** Schrauben, prüfen, protokollieren in einem Arbeitsgang mit direkt anbaubarem Messwertempfänger, Messkabel und Auswertungsgerät.

Inhaltsübersicht

Kleinschrauber, Baugröße 20 Watt	4
Zubehör für Kleinschrauber, Baugröße 20 Watt	5/6
Kleinschrauber, Baugröße 50 Watt	7
Schrauber, Baugröße 80 Watt Schraubengröße M 3 bis M 5	8
Schrauber, Baugröße 180 und 240 Watt Schraubengröße bis M 6	9
Pistolschrauber 180 und 240 Watt Schraubengröße bis M 6	10
Winkelschrauber 180 und 240 Watt Schraubengröße bis M 6	11
Zubehör für: Geradeschrauber 50, 80, 180 und 240 Watt Pistolschrauber 180 und 240 Watt Winkelschrauber 180 und 240 Watt	12 - 14
Arbeitsplatz-Systeme	15
Automatische Schraubenzuführung	16
Drehmoment-Elektronik	17
Schlaucheinheiten	
Einhandkupplung	
Wartungseinheit	
Spezialöl	18
Platz für Ihre Notizen	19

**BIAX - Qualität.
Made in Germany.**



BIAX

Druckluft-Kleinschrauber mit Abschaltautomatik BIAXOMAT. Baugröße 20 Watt

Werkzeugaufnahme:
Innensechskant 3 mm

Die wichtigsten Vorteile auf einen Blick:

- Integrierte Schraubenansaugung (bei GAA)
- Schnellwechselfutter (bei GAF)
- Drehzahlen 500 und 900 min⁻¹
- Geräuschpegel 69 dB (A)
- Schubstart
- Kälteisolation
- Direktantrieb bei Linkslauf
- Zentrale Luftabführung
- Umstellbar rechts/links (bei GAA und GAF)
- Hohe Drehmomentgenauigkeit durch patentierte Abschaltautomatik BIAXOMAT
- Automatische Schraubenzuführung anbaubar an die Typen GAA und GAS

Mitgeliefertes Zubehör:

- Schlaucheinheit (fest montiert)
Druckschlauch 1.500 mm
Abluftschlauch 400 mm
Bestell-Nr. 001 366 549
- Eingebaute Drehmomentfeder Drahtstärke Ø 1,2 mm (mittel)
Drehmomentbereich 0,05 - 0,4 Nm
Bestell-Nr. 003 005 802

Lose mitgeliefert:

- Drehmomentfeder (schwach)
Drahtstärke Ø 0,9 mm,
Drehmomentbereich 0,02 - 0,6 Nm
Bestell-Nr. 003 005 801
- Drehmomentfeder (stark)
Drahtstärke Ø 1,4 mm,
Drehmomentbereich 0,3 - 1,1 Nm
Bestell-Nr. 003 005 803
- Steckschlüssel für Drehmomenteinstellung
Bestell-Nr. 001 366 004



GAA 205 / 209



GAF 205 / GAF 209



GAS 205 / 209

Mit integrierter Schraubenansaugung und Abschaltautomatik BIAXOMAT		
Typenbezeichnung	GAA 205	GAA 209
Bestell-Nummer	150 600 720	150 600 705
Ohne Schraubenansaugung mit Schnellwechselfutter und Abschaltautomatik BIAXOMAT		
Typenbezeichnung	GAF 205	GAF 209
Bestell-Nummer	150 600 715	150 600 710
Schraubspindel mit Abschaltautomatik. Rechtsdrehend		
Typenbezeichnung	GAS 205	GAS 209
Bestell-Nummer	150 600 760	150 600 755
Schraubengröße	bis M 3	M 3
Drehmomentbereich	[Nm]	
Harter Schraubfall	0,04 - 1,1	0,02 - 1,0
Weicher Schraubfall	0,04 - 1,1	0,02 - 1,0
Drehzahl	[min ⁻¹]	
Leistung	[Watt]	
Drehrichtung rechts/links umsteuerbar		
bei den Typen GAA und GAF	ja	ja
Luftverbrauch bei Belastung	[l/min]	
Werkzeugaufnahme Innensechskant	3	3
Anschlussgewinde	M 5	M 5
Schlauchweite für Druckschlauch	[mm]	
Geräuschpegel	[dB (A)]	
Gewicht	[kg]	
Abmessungen, Ø x Länge bei GAA + GAF	[mm]	
Abmessungen, Ø x Länge bei GAS	[mm]	

Zubehör für BIAX Druckluft-Kleinschrauber. Einsteckwerkzeuge Außensechskant 3 mm Baugröße 20 Watt

Klingen, Halter mit und ohne Magnet

Schlitzschrauben

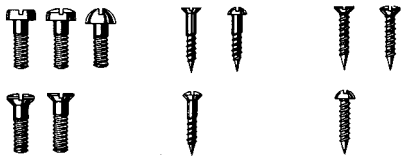

Klinge

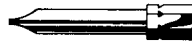

Halter
für Schraubbits



Metallschrauben	Holzschrauben	Blechschraben	Kopf-Ø	Schneide	Bestell-	Bestell-
DIN 84, 85, 963, 964 usw.	DIN 95, 96, 97 usw.	DIN 7971, 7972, 7973 usw.	[mm]	[mm]	Nummer	Nummer
M 2	2	-	3,8	0,5 x 3,0	006 320 333	mit Magnet
M 2,5	-	-	4,7	0,6 x 4,5	006 320 336	006 320 323
M 3	-	2,9	5,5	0,8 x 4,0	006 320 337	ohne Magnet
M 3	3	2,9	5,6	0,8 x 5,5	006 320 338	006 320 321 Länge 57 mm

Klingen, Halter mit und ohne Magnet, für Schrauber ohne Schraubenansaugung

Phillips-Kreuzschlitzschrauben



Klinge

Pozidriv-Kreuzschlitzschrauben



Halter
für Schraubbits

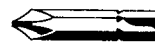

DIN 965, 966, 7985 usw.	DIN 7995, 7996, 7997 usw.	DIN 7981, 7982, 7983 usw.	Schlitz- größe	Kreuzschlitz Phillips Bestell-Nummer	Kreuzschlitz Pozidriv Bestell-Nummer	Bestell- Nummer
M 1,6	-	-	0	006 320 357	006 321 121	mit Magnet
M 1,6	-	2,2	1	006 320 358	006 320 648	006 320 323
M 2,5	2,5	-	1	006 320 358	006 320 648	ohne Magnet
M 3	3	2,9	1	006 320 358	006 320 648	006 320 321
			2	006 320 359	006 320 649	Länge 57 mm

Klingen, Halter mit und ohne Magnet, für Schrauber ohne Schraubenansaugung

Innen-Sechskantschrauben



Klinge

Gewindestifte

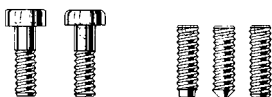

Halter
für Schraubbits



Metallschrauben	Gewindestifte	Schlüssel- weite	Bestell- Nummer	Bestell- Nummer
DIN 912	DIN 7984	DIN 913, 914	[mm]	
M 1,6, M2	M 3	SW 1,5	006 320 360	006 320 323 mit Magnet
M 2,5	M 3	SW 2	006 320 361	006 320 321 ohne Magnet
M 3		SW 2,5	006 320 362	Länge 57mm
M 4		SW 3	006 320 363	

Zubehör für BIAX Druckluft-Kleinschrauber.

Einsteckwerkzeuge Außensechskant 3 mm

Baugröße 20 Watt

Klingen für Schrauber mit und ohne Schraubenansaugung; Führungshülsen für Schrauber mit Schraubenansaugung

Innentorxschrauben
Schlitzschrauben

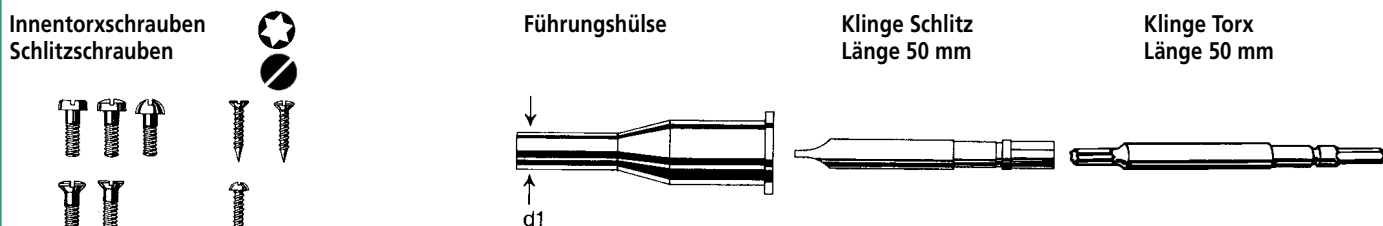

Metallschrauben DIN 84, 85, 9623, 964 usw.	Blechschraben DIN 7971, 7972, 7973 usw.	Kopf- Ø [mm]	Kopf- Höhe [mm]	d1 [mm]	Bestell- Nummer	Schneide [mm]	Bestell- Nummer		
		2,0	1,0	3,5	006 321 055	0,25 x 1,4	006 321 081		
M 1,6		2,5	1,0	3,7	006 321 056	0,3 x 1,8	006 321 082		
M 1,6		3,0	1,2	4,0	006 321 057	0,4 x 2,0	006 321 044		
M 2		3,0	1,2	4,0	006 321 057	0,4 x 2,0	006 321 044	TX 6	006 321 160
		3,8	1,5	5,0	006 321 058	0,4 x 2,0	006 321 044		
	2,2	4,2	1,3	5,5	006 321 059	0,5 x 3,0	006 321 045		
M 2,5		4,0	1,6	5,2	006 621-061	0,5 x 3,0	006 321 045	TX 8	006 321 161
M 2,5		4,7	1,6	6,0	006 321 063	0,5 x 4,0	006 321 046		
M 3	2,9	5,0	2,0	6,4	006 321 064	0,5 x 4,0	006 321 046	TX 10	006 321 173
M 3	2,9	5,5	2,0	7,0	006 321 065	0,6 x 4,5	006 321 047		
M 3	2,9	5,6	2,0	7,0	006 321 066	0,6 x 4,5	006 321 047		

Klingen für Schrauber mit und ohne Schraubenansaugung; Führungshülsen für Schrauber mit Schraubenansaugung

Pozidriv-Kreuzschlitzschrauben
Phillips-Kreuzschlitzschrauben

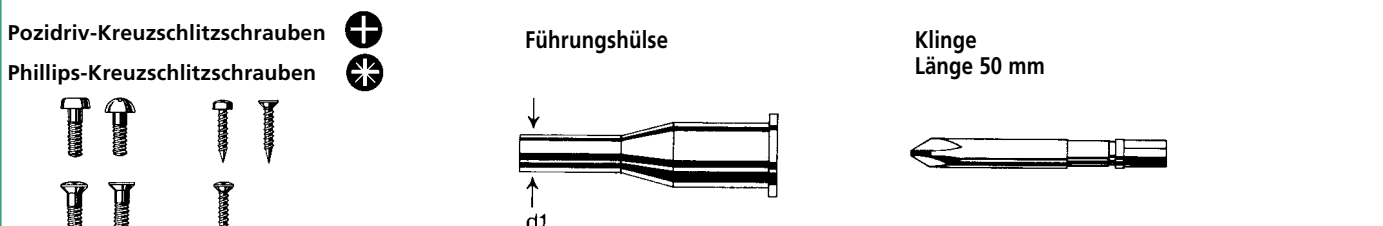

Metallschrauben DIN 965, 966, 7985 usw.	Blechschraben DIN 7981, 7982, 7983 usw.	Kopf- Ø [mm]	Kopf- Höhe [mm]	d1 [mm]	Bestell- Nummer	Kreuz- schlitz mm	Phillips Kreuzschlitz Bestell-Nummer	Pozidriv Kreuzschlitz Bestell-Nummer
M 1,6		3,0	1,2	4,0	006 321 057	0	006 321 049	006 321 123
M 1,6		3,0	1,2	4,0	006 321 074	1	006 321 073	006 321 040
M 1,6		3,2	1,4	4,3	006 321 067	0	006 321 049	006 321 123
M 1,6		3,2	1,4	4,3	006 321 074	1	006 321 073	006 321 040
M 2		3,8	1,5	5,0	006 321 058	0	006 321 049	006 321 123
M 2		3,8	1,5	5,0	006 321 075	1	006 321 073	006 321 080
		4,0	1,6	5,2	006 321 077	1	006 321 076	006 321 080
	2,2	4,2	1,6	5,5	006 321 078	1	006 321 076	006 321 080
	2,2	4,3	1,6	5,5	006 321 079	1	006 321 076	006 321 080
M 2,5		4,7	1,6	6,0	006 321 063	1	006 321 050	006 321 053
M 2,5		5,0	2,0	6,4	006 321 064	1	006 321 050	006 321 053
	2,9	5,5	2,0	7,0	006 321 149	1	006 321 050	006 321 053
M 3	2,9	5,6	2,0	7,0	006 321 150	1	006 321 050	006 321 053

Bei Bestellungen von Führungshülse Schraubenkopf-Ø angeben.

BIAX Druckluft-Kleinschrauber mit Abschaltautomatik BIAXOMAT Baugröße 50 Watt

Werkzeugaufnahme:
Innensechskant 1/4"



GAA 305/309/313



GAF 305/309/313

Die wichtigsten
Vorteile auf einen Blick:

- Integrierte Schraubenansaugung bei GAA
- Schnellwechselfutter bei GAF
- Drehzahlen 500, 900 und 1.300 min⁻¹
- Geräuschpegel 70 dB (A)
- Schubstart
- Kälteisolation
- Direktantrieb bei Linkslauf
- Zentrale Luftabführung
- Umstellbar rechts/links
- Hohe Drehmomentgenauigkeit durch patentierte Abschaltautomatik BIAXOMAT
- Automatische Schraubenzuführung anbaubar an die Typen GAA (die Ansaugung wird dazu geschlossen)
- Drehmoment-Messgerät vorsteckbar an alle Schrauber-typen

Integrierte Schraubenansaugung und Abschaltautomatik BIAXOMAT

Typenbezeichnung	GAA 305	GAA 309	GAA 313
Bestell-Nummer	150 619 505	150 619 520	150 619 535

Ohne Schraubenansaugung mit Schnellwechselfutter

Typenbezeichnung	GAF 305	GAF 309	GAF 313
Bestell-Nummer	150 619 510	150 619 525	150 619 540

Schraubengröße	bis	M 4	M 4	M 4	
Drehmomentbereich	[Nm]				
Harter Schraubfall		0,1 - 2,1	0,1 - 1,4	0,2 - 1,4	
Weicher Schraubfall		0,1 - 2,0	0,1 - 1,5	0,2 - 1,3	
Drehzahl	[min ⁻¹]	500	900	1300	
Leistung	[Watt]	50	50	50	
Drehrichtung rechts/links umstellbar		ja	ja	ja	
Luftverbrauch bei Belastung	[l/min]	210	210	210	
Werkzeugaufnahme Innensechskant		1/4"	1/4"	1/4"	
Anschlussgewinde		G 1/8"	G 1/8"	G 1/8"	
Schlauchweite für Druckschlauch	[mm]	4,5	4,5	4,5	
Geräuschpegel	[dB (A)]	70	70	70	
Gewicht	[kg]	0,51	0,51	0,51	
Abmessungen, Durchmesser x Länge	[mm]	28 x 200	28 x 200	28 x 200	
Drehmomentfedern/Drehmomentbereich					
- eingebaut	(orange)	[Nm]	0,6 - 1,4	0,2 - 0,9	0,2 - 0,9
- lose mitgeliefert	(schwarz)	[Nm]	1,0 - 2,1	0,4 - 1,4	0,4 - 1,4
- lose mitgeliefert	(grün)	[Nm]	0,1 - 0,9	0,2 - 0,7	0,2 - 0,7

Mitgeliefertes Zubehör:

- Schlaucheinheit (fest montiert)
Druckschlauch 1.500 mm
Abluftschlauch 500 mm
Bestell-Nr. 001 366 569

Lose mitgeliefert:

- Schlüssel für Drehmenteinstellung
Bestell-Nr. 001 365 304
- Drehmomentfedern (siehe Tabelle)



BIAX Druckluftschrauber

Schraubengröße M 3 bis M 5 mit Abschaltautomatik.

Baugröße 80 Watt

Werkzeugaufnahme:
Innensechskant 1/4"



GAA 505/509/513



GAF 505/509/513



GAS 505/509/513

Die wichtigsten Vorteile auf einen Blick:

- Integrierte Schraubenansaugung bei GAA
- Schnellwechselfutter bei GAF
- Drehzahlen 500, 900 und 1300 min⁻¹
- Geräuschpegel 72 dB (A)
- Schubstart
- Kälteisolation
- Zentrale Luftabführung
- Umstellbar rechts/links bei GAA und GAF
- Hohe Drehmomentgenauigkeit durch patentierte Abschaltautomatik BIAXOMAT
- Automatische Schraubenzuführung anbaubar an die Typen GAA und GAS (die Ansaugung wird dazu geschlossen)
- Drehmoment-Messgerät vorsteckbar an alle Schraubertypen

Mitgeliefertes Zubehör:

- Schlaucheinheit (fest montiert)
Druckschlauch 1.500 mm
Abluftschlauch 500 mm
Bestell-Nr. 001 366 548

Lose mitgeliefert:

- Schlüssel für Drehmomentfedern
Bestell-Nr. 001 365 304
- Drehmomenteinstellung (siehe Tabelle)

Integrierte Schraubenansaugung und Abschaltautomatik				
Typenbezeichnung		GAA 505	GAA 509	GAA 513
Bestell-Nummer		150 619 445	150 619 405	150 619 425
Ohne Schraubenansaugung mit Schnellwechselfutter und Abschaltautomatik				
Typenbezeichnung		GAF 505	GAF 509	GAF 513
Bestell-Nummer		150 619 455	150 619 415	150 619 435
Schraubspindel mit Abschaltautomatik. Rechtsdrehend				
Typenbezeichnung		GAS 505	GAS 509	GAS 513
Bestell-Nummer		150 619 470	150 619 465	150 619 460
Schraubengröße	bis	M 5	M 5	M 5
Drehmomentbereich	[Nm]			
Harter Schraubfall		0,3 – 4,0	0,4 – 3,5	0,5 – 3,3
Weicher Schraubfall		0,3 – 3,5	0,4 – 3,0	0,5 – 3,0
Drehzahl	[min ⁻¹]	500	900	1300
Leistung	[Watt]	80	80	80
Drehrichtung rechts/links umstellbar bei GAA und GAF		ja	ja	ja
Luftverbrauch bei Belastung	[l/min]	300	300	300
Werkzeugaufnahme Innensechskant	[mm]	1/4"	1/4"	1/4"
Anschlussgewinde		G 1/8"	G 1/8"	G 1/8"
Schlauchweite	[mm]	7	7	7
Geräuschpegel	[dB (A)]	72	72	72
Gewicht	[kg]	0,63	0,63	0,63
Abmessungen, Ø x Länge bei GAA + GAF	[mm]	32 x 230	32 x 230	32 x 230
Abmessungen, Ø x Länge bei GAS	[mm]	28 x 230	28 x 230	28 x 230
Drehmomentfedern/Drehmomentbereich				
- eingebaut (orange)	[Nm]	1,8 – 3,2	1,2 – 3,0	1,0 – 2,0
- lose mitgeliefert (schwarz)	[Nm]	2,8 – 4,5	2,0 – 3,8	1,5 – 3,6
- lose mitgeliefert (grün)	[Nm]	0,3 – 2,5	0,4 – 2,0	0,5 – 1,5

BIAX Druckluftschrauber

Schraubengröße bis M 6 mit Abschaltkupplung. Baugröße 180 und 240 Watt

Werkzeugaufnahme:
Innensechskant 1/4"



GAF 607



GAF 606
GAF 610
GAF 616

Ohne Schraubenansaugung mit Schnellwechselfutter und Abschaltautomatik

Typenbezeichnung		GAF 607	GAF 607 H	GAF 616	GAF 610	GAF 606	GAF 606 H
Bestell-Nummer		150 964 010	150 964 020	150 964 030	150 964 040	150 964 050	150 964 060
Schraubengröße	bis	M 6	M 6	M 6	M 6	M 6	M 6
Drehmomentbereich							
Harter und weicher Schraubfall	[Nm]	1,7 - 4,2	1,7 - 4,2	1,8 - 4,5	2,4 - 6,0	4,8 - 9,0	4,8 - 9,0
Drehzahl	[min ⁻¹]	800	800	1550	1000	600	600
Leistung	[Watt]	180	180	240	240	240	240
Drehrichtung rechts/links umstellbar		ja	ja	ja	ja	ja	ja
Luftverbrauch bei Belastung	[l/min]	460	460	620	620	620	620
Werkzeugaufnahme Innensechskant		1/4"	1/4"	1/4"	1/4"	1/4"	1/4"
Anschlussgewinde		G 1/8"	G 1/8"	G 1/8"	G 1/8"	G 1/8"	G 1/8"
Schlauchweite	[mm]	7	7	7	7	7	7
Geräuschpegel	[dB (A)]	73	73	76	76	76	76
Gewicht	[kg]	0,7	0,7	1,0	1,0	1,0	1,0
Abmessungen, Ø x Länge	[mm]	34 x 231	34 x 231	36 x 272	36 x 272	36 x 272	36 x 272

Schlaucheinheiten

Bestell-Nummer		001 366 566	001 366 566	001 366 566	001 366 566	001 366 566	001 366 566
Druckschlauch: Nw / Anschluss	[mm / "]	7 / G 1/8	7 / G 1/8	7 / G 1/8	7 / G 1/8	7 / G 1/8	7 / G 1/8
Druckschlauch: Länge	[m]	1,5	1,5	1,5	1,5	1,5	1,5
Abluftschlauch: Nw / Länge	[mm / m]	28 / 0,5	28 / 0,5	28 / 0,5	28 / 0,5	28 / 0,5	28 / 0,5

Die wichtigsten Vorteile auf einen Blick:

- Schnellwechselfutter bei GAF
- Drehzahlen 600, 800, 1000 und 1550 min⁻¹
- Geräuschpegel 73 / 76 dB (A)
- Hebelstart, Druckstart
- Direktantrieb bei Linkslauf
- Kälteisolation
- Zentrale Luftabführung
- Umstellbar rechts/links
- Hohe Drehmomentgenauigkeit
- Automatische Schraubenzuführung anbaubar
- Drehmoment-Messgerät vorsteckbar an alle Schraubertypen

Lose mitgeliefert:

- Schlüssel für Drehmoment-einstellung



BIAX Druckluftschrauber

Schraubengröße bis M 6 mit Abschaltkupplung.

Baugröße 180 und 240 Watt

Werkzeugaufnahme:
Innensechskant 1/4"



PARL 606 / 610 / 616

PARL 509

Die wichtigsten Vorteile auf einen Blick:

- Schnellwechselfutter
- Drehzahlen
600, 900, 1000 und 1600 min⁻¹
- Geräuschpegel 75 / 79 dB (A)
- Kälteisolation
- Direktantrieb bei Linkslauf
- Zentrale Luftabführung
- Umstellbar rechts/links durch Wippenschalter
- Hohe Drehmomentgenauigkeit
- Automatische Schraubenzuführung anbaubar
- Drehmoment-Messgerät vorsteckbar an alle Schraubertypen

Lose mitgeliefert:

- Schlüssel für Drehmenteinstellung

Schnellwechselfutter und Abschaltautomatik

Typenbezeichnung	PARL 509	PARL 606	PARL 610	PARL 616
Bestell-Nummer	150 964 200	150 964 230	150 964 210	150 964 220
Schraubengröße bis	M5	M6	M6	M6
Drehmomentbereich				
Harter und weicher Schraubfall [Nm]	1,7 - 4,2	4,8 - 9,0	2,5 - 6,0	1,2 - 4,5
Drehzahl [min ⁻¹]	900	600	1000	1600
Leistung [Watt]	180	240	240	240
Drehrichtung rechts/links umstellbar	ja	ja	ja	ja
Luftverbrauch bei Belastung [l/min]	465	520	520	575
Werkzeugaufnahme Innensechskant	1/4"	1/4"	1/4"	1/4"
Anschlussgewinde	G 1/8"	G 1/8"	G 1/8"	G 1/8"
Schlauchweite [mm]	7	7	7	7
Geräuschpegel [dB (A)]	75	79	79	79
Gewicht [kg]	1,0	1,2	1,2	1,2
Abmessungen, Ø x Länge [mm]	40 x 210	40 x 231	40 x 250	40 x 250

Schlaucheinheiten

Bestell-Nummer	001 366 912	001 366 912	001 366 912	001 366 912
Druckschlauch: Nw / Anschluss [mm / "]	7 / G 1/8	7 / G 1/8	7 / G 1/8	7 / G 1/8
Druckschlauch: Länge [m]	3	3	3	3

BIAX Winkelschrauber

Schraubengröße bis M 6 mit Abschaltkupplung. Baugröße 180 und 240 Watt



WAV 605



WAS 506

Mit Abschaltautomatik

Typenbezeichnung	WAS 506	WAV 605
Bestell-Nummer	150 964 300	150 964 310
Schraubengröße	bis M6	M6
Drehmomentbereich		
Harter und weicher Schraubfall	[Nm] 2,6 - 5,5	4,8 - 12,0
Drehzahl	[min ⁻¹] 650	580
Leistung	[Watt] 180	240
Drehrichtung rechts/links umstellbar	ja	ja
Luftverbrauch bei Belastung	[l/min] 460	645
Werkzeugaufnahme	1/4" Innensechskant	3/8" Außenvierkant
Anschlussgewinde	G 1/8"	G 1/8"
Schlauchweite	[mm] 7	7
Geräuschpegel	[dB (A)] 78	76
Gewicht	[kg] 1,0	1,3
Abmessungen, Ø x Länge	[mm] 31 x 25	31 x 25

Schlaucheinheiten

Bestell-Nummer	001 366 566	001 366 566
Druckschlauch: Nw / Anschluss	[mm / "] 7 / G 1/8	7 / G 1/8
Druckschlauch: Länge	[m] 1,5	1,5
Abluftschlauch: Nw / Länge	[mm / m] 28 / 0,5	28 / 0,5

Die wichtigsten Vorteile auf einen Blick:

- Drehzahlen 580 und 650 min⁻¹
- Geräuschpegel 78 / 76 dB (A)
- Hebelstart
- Kälteisolation
- Direktantrieb bei Linkslauf
- Zentrale Luftabführung
- Umstellbar rechts/links
- Hohe Drehmomentgenauigkeit
- Drehmoment-Messgerät vorsteckbar an alle Schraubertypen

Lose mitgeliefert:

- Schlüssel für Drehmomeneinstellung

Zubehör für BIAX Druckluftschrauber in Geradausführung, Pistolenausführung, Einbau-Schrauberspindeln 50, 80, 180 und 240 Watt. Einsteckwerkzeuge Außensechskant 1/4"

Universalhalter für Schraubendreheinsätze mit 1/4" Außensechskant und 1/4" Innensechskant, passend für Bits 1/4"

Ausführungsart	Gesamtlänge mm	Bestell-Nummer	Halter
ohne Dauermagnet	57	006 320 515	
mit Dauermagnet	73	006 320 513	



Schraubendrehklingen für Längsschlitz, Führungshülsen und Halter

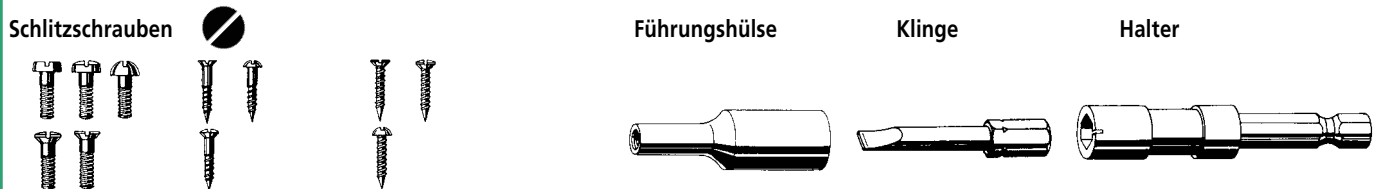

Schlitzschrauben	Holzschrauben	Blechschraben	Schrauben-	Führungshülse	Klinge	Länge	Halter
DIN 84, 85, 963, 964 usw.	DIN 95, 96, 97 usw.	DIN 7971, 7972, 7973 usw.	kopf- [mm]	Führungshülse Bestell-Nummer	~ Klinge x Breite [mm]	25 mm Bestell-Nummer	Halter Bestell-Nummer
M 2	2,0	2,2	4,0	Auf Anfrage*	0,5 x 4,0	006 100 092	
			4,4	Auf Anfrage*-	0,6 x 3,5	006 100 094	
M 2,6			4,9	Auf Anfrage*	0,6 x 4,5	006 100 097	
M 3		2,9	5,5	Auf Anfrage*	0,6 x 4,0	006 100 100	
M 3,5	3,0		5,9	Auf Anfrage*	0,8 x 5,5	006 100 101	
M 3,5	3,5		6,9	Auf Anfrage*	0,8 x 5,5	006 100 101	
M 4		3,5	6,9	Auf Anfrage*	1,0 x 5,5	006 100 106	
		3,9	7,4	Auf Anfrage*	1,0 x 5,5	006 100 106	
M 4	4,0		8,3	Auf Anfrage*	1,0 x 6,5	006 100 107	Halter ohne Magnet 006 320 515
		4,2	8,4	Auf Anfrage*	1,2 x 8,0	006 100 109	
		4,8	9,4	Auf Anfrage*	1,2 x 6,5	006 100 114	Halter mit Magnet 006 320 513
M 5	5,0		10,0	Auf Anfrage*	1,6 x 10,0	006 100 194	
M 6			10,2	Auf Anfrage*	1,6 x 8,0	006 100 116	
	5,5		11,2	Auf Anfrage*	1,6 x 8,0	006 100 116	
M 6	6,0		11,9	Auf Anfrage*	1,6 x 10,0	006 100 194	
		6,3	12,4	Auf Anfrage*	1,6 x 10,0	006 100 194	

* Führungshülsen für Schlitzschrauben sind nur komplett mit Feder und Klinge in den Längen 55 und 95 mm lieferbar. Bitte fragen Sie an. Nennen Sie bei Ihrer Anfrage bitte den Schraubenkopf-Ø. Mindestabnahme 5 Stück.

Sechskant-Steckschlüsseleinsätze für Halter mit Innenvierkant 1/4" mit und ohne Magnet

Sechskantschrauben
Sechskantmuttern

Steckschlüssel

Steckschlüssel für Mutteransaugungen
Außensechskant 1/4"

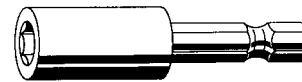

DIN 931, 933	Schlüssel- weite mm	Bestell- Nummer ohne Magnet	Bestell- Nummer mit Magnet	Bestell- Nummer Halter	DIN 931, 933	Schlüssel- weite mm	für 50 Watt Schrauber Bestell-Nummer	für 80 Watt Schrauber Bestell-Nummer
M 3	5,5	006 320 373	006 320 829					
M 3,5	6	006 320 374	006 320 830		M 2,3	4,5	006 321 228	
M 4	7	006 320 375	006 320 831	Länge 50 mm	M 2,5	5	006 321 231	
	8	006 320 376	006 320 832	006 320 522	M 3	5,5	006 321 234	
M 5	9	006 320 377		— bzw.	M 3,5	6	006 321 237	006 321 096
M 6	10	006 320 378		Länge 100 mm	M 4	7	006 321 240	006 321 097
	12	006 320 567		006 320 523	M 5	8		006 321 098
M 8	13	006 320 568	006 320 833		M 6	10		006 321 099
	14	006 320 569						

Zubehör für BIAX Druckluftschrauber in Geradausführung, Pistolenausführung, Einbau-Schrauberspindeln 50, 80,180 und 240 Watt. Einsteckwerkzeuge Außensechskant 1/4"

Klingen, Halter mit und ohne Magnet, ohne Schraubenansaugung Außensechskant 1/4"

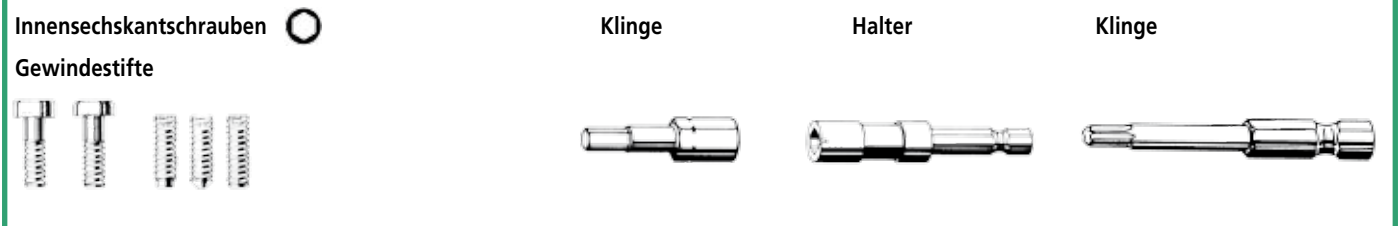

Metallschrauben	Gewindestifte	Schlüsselweite	Klinge	Halter	Klinge
DIN 912, 7984, 7991	DIN 913, 914, 915, 916	[mm]	Länge: 25 mm Bestell-Nr.		Länge: 50 mm Bestell-Nr.
	M 3	1,5	006 320 633		-
	M 4	2	006 320 634	Halter ohne Magnet	-
M 3	M 5	2,5	006 320 635	006 320 515	006 320 977
M 4	M 6	3,0	006 320 636	bzw.	006 320 978
M 5	M 8	4	006 320 519	Halter mit Magnet	006 320 979
M 6	M 10	5	006 320 520	006 320 513	006 320 980
M 8		6	006 320 521		006 320 976
M 10		8	006 320 526		-
M 12		10	006 320 637		-

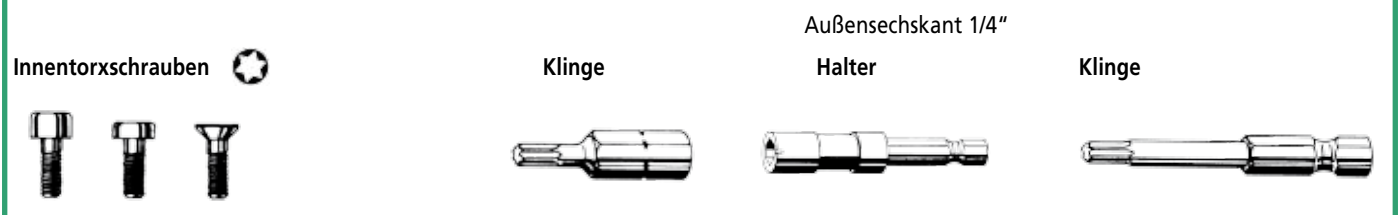

Außensechskant 1/4"

		Torx-Größe	Klinge	Halter	Klinge	Klinge
			Länge: 25 mm Bestell-Nr.	Bestell-Nr.	Länge: 70 mm Bestell-Nr.	Länge: 50 mm Bestell-Nr.
M 2,5	-	-	TX 8	006 321 261	-	-
M 3	-	-	TX 10	006 321 174	Halter ohne Magnet	006 321 177
M 3,5	-	-	TX 15	006 321 144	006 320 515	006 321 178
M 4	-	-	TX 20	006 321 145	Halter mit Magnet	006 321 179
M 5	-	-	TX 25	006 321 259	006 320 513	006 321 260
M 6	-	-	TX 30	006 321 175		006 321 403
						006 321 354

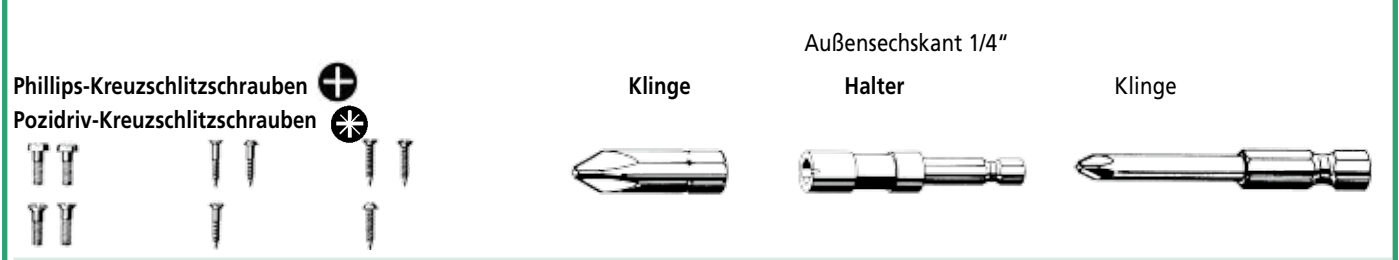

Außensechskant 1/4"

Metallschrauben	Holzschrauben	Blechschraben	Kreuz-schlitz-größe	Klinge: Länge 25 mm	Halter	Klinge: 50 mm
DIN 965, 966, 7985 usw.	DIN 7995, 7996, 7997 usw.	DIN 7981, 7982, 7983 usw.		Phillips Bestell-Nr.	Pozidriv Bestell-Nr.	Phillips Bestell-Nr.
	2,0		0	006 320 093	006 321 135	
M 2, 6 und 3	2,4-3	2,2-2,9	1	006 320 641	006 320 638	Halter ohne Magnet
M 3,5 bis 5	3,5-5	3,5-4,9	2	006 320 516	006 320 639	006 320 642
M 6			3	006 320 517	006 320 640	006 320 643
M 8	8,0	7,8	4	006 320 518	006 320 957	Halter mit Magnet
						006 320 644
						006 320 647

Klingen für Schrauber mit und ohne Schraubansaugung; Führungshülsen für Schraubansaugung 50 und 80 Watt

Schlitzschrauben



Führungshülse



Klinge



Metallschrauben DIN 84, 85, 963, 964 usw.	Holzschrauben DIN 95, 96, 97, usw.	Blechschraben DIN 7971, 7972, 7973 usw.	Kopf- Ø Höhe [mm] [mm]	für 50 Watt Schrauber Schaft-Ø B=[mm]	für 80 Watt Schrauber Bestell-Nr.	für 50 und 80 Watt Schrauber Schneide: [mm]	Länge 50 mm Bestell-Nr.
M 2			3,8 1,3	7,0	006 321 187	0,5 x 3,0	006 320 571
	2		4,0 1,5	7,0	006 321 189	006 320 758	006 320 571
		2,2	4,2 1,25	7,5	006 321 190		006 320 572
M 2,3			4,4 1,5	7,5	006 321 192		006 320 572
	2,4		4,8 1,7	7,5		006 320 763	006 320 572
M 2,5			4,5 1,6	7,5	006 321 195		006 320 572
M 2,5			4,7 1,5	7,5	006 321 196		006 320 572
M 2,6			5,0 1,7	8,0		006 320 766	006 320 573
	2,7		5,4 1,9	8,0	006 321 199	006 320 768	006 320 573
		2,9	5,6 1,65	8,0	006 321 200	006 320 769	006 320 573
		2,9	5,5 1,7	8,0	006 321 201	006 320 770	006 320 573
	3,0		6,0 2,1	8,0	006 321 203	006 320 772	006 320 573
M 3			5,5 2,0	8,0	006 321 204		006 320 573
M 3			5,6 1,65	8,0	006 321 200	006 320 769	006 320 573
M 3,5			6,0 2,4	8,5	006 321 206	006 320 776	006 320 575
M 3,5			7,0 2,1	8,5	006 321 208		006 320 575
		3,5	6,9 2,0	9,0	006 321 211	006 320 781	006 320 576
M 4			7,0 2,6	9,0		006 320 785	006 320 576
M 4			7,5 2,2	10,0	006 321 216	006 320 786	006 320 576
M 4	4,0		8,0 2,8	10,0		006 320 788	006 320 576
M 5			8,5 3,3	12,0		006 320 796	006 320 560
M 5	5,0		10,0 3,5	12,0		006 320 800	006 320 560

Weitere Abmessungen auf Anfrage

Klingen für Schrauber mit und ohne Schraubansaugung; Führungshülsen für Schraubansaugung 50 und 80 Watt

Phillips-Kreuzschlitzschrauben



Pozidriv-Kreuzschlitzschrauben



Führungshülse



Klinge



Metallschrauben DIN 965, 966, 7985 usw.	Holzschrauben DIN 7995, 7996 7997 usw.	Blechschraben DIN 7981, 7982, 7983 usw.	Kopf- Ø [mm]	Zentrier- Ø A = [mm]	Schaft-Ø B=[mm]	für 50-Watt Schrauber Bestell-Nr.	für 80-Watt Schrauber Bestell-Nr.	Kreuz- schlitz- größe	Klinge: 50 mm	
									Phillips Bestell-Nr.	Pozidriv Bestell-Nr.
M 2	2		3,8	3,8	7,0	006 321 187		1	006 321 110	006 321 112
M 2	2		4,0	4,0	7,0	006 321 189	006 320 758	1	006 321 110	006 321 112
		2,2	4,2	4,2	7,5	006 321 190		1	006 321 111	006 321 113
M 2,5	2,5		4,7	4,7	7,5	006 321 196		1	006 321 111	006 321 113
M 2,5	2,5		5,0	5,0	8,0		006 320 766	1	006 320 642	006 320 645
		2,9	5,6	5,6	8,0	006 321 200	006 320 769	1	006 320 642	006 320 645
		2,9	5,5	5,5	8,0	006 321 201	006 320 770	1	006 320 642	006 320 645
	3,0		6,0	6,0	8,0	006 321 203	006 320 772	1	006 320 642	006 320 645
M 3	3,0		5,6	5,6	8,0	006 321 200	006 320 774	1	006 320 642	006 320 645
M 3			6,0	6,0	8,5	006 321 206	006 320 776	1	006 320 642	006 320 645
	3,5		6,5	6,5	8,5	006 321 207	006 320 777	2	006 321 262	006 321 263
	3,5		7,0	7,0	8,5	006 321 208		2	006 321 262	006 321 263
		3,5	6,9	6,9	9,0	006 321 211	006 320 781	2	006 320 643	006 320 646
M 4			7,5	7,5	10,0	006 321 216	006 320 786	2	006 320 643	006 320 646
M 4	4,0		8,0	8,0	10,0		006 320 788	2	006 320 643	006 320 646

Arbeitsplatz-Systeme für Druckluft-Schrauber

Abb. 1
Stativ mit Schwenkarm



Abb. 2
Zusatzschwenkarm



Abb. 3
Federzug

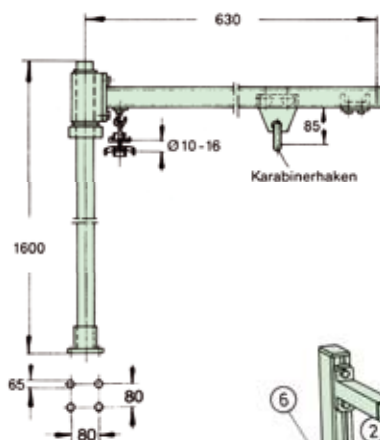

Abb. 4
Werkbankausrüstung

BIAX Werkzeugaufhängungen für Druckluftschrauber

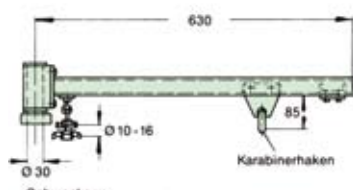
Produkt	Abb.	Tragkraft [kp]	Seillänge [m]	Seilausführung	Gewicht [kg]	Type	Bestell- Nummer
Federzüge mit Stahldrahtseil	3	0,3-1,2	1,2	Stahl	0,5	21 N 6200	001 620 021
	3	1,0-2,0	2,0	Stahl	0,75	22 N 6200	001 620 022

Zubehör für Werkbankausrüstungen

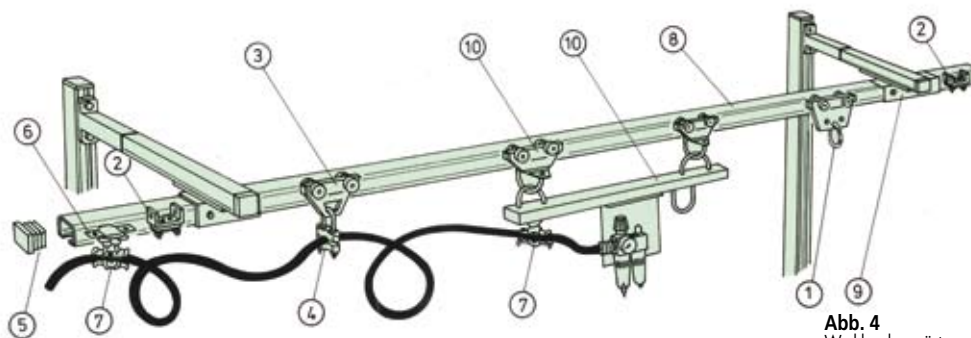
Abb./Legende	4/1	4/2	4/3	4/4	4/5	4/6	4/7	4/8	4/9	4/10
Artikel- Beschreibung	Werkzeugwagen Mit Karabiner- haken. Werkstoff: Stahl, verzinkt	Endanschlag Werkstoff: Stahl, verzinkt Mutter, Gummi	Leitungswagen Oberteil Werkstoff: Polyamid Anbauteil: Leitungshalter (4)	Leitungshalter für Kabel und Schlauch von 8-22 mm Außen-Ø	Verschlusskappe Werkstoff: Kunststoff	Endklemme Werkstoff: Nylon Anbauteil: Leitungshalter (7)	Leitungshalter zur Aufnahme von runden Leitungen 10-16 mm Ø	Laufschiene*	Schienenhalter und -Verbinder mit Vierkant- Muttern Werkstoff: Stahl verzinkt	Gerätewagen zur Selbstbestückung mit Halteblech und Wartungseinheit Länge 630 mm
Bestell-Nummer										
Laufschiene 30	001 367 608	001 367 630	001 367 628	001 367 627	001 367 632	001 367 625	001 367 624	001 367 617	001 367 621	001 367 619
Laufschiene 40	001 367 623	001 367 631	001 367 629	001 367 627	001 367 633	001 367 626	001 367 624	001 367 618	001 367 622	001 367 620

* Geben Sie bei der Bestellung bitte die benötigte Länge an (max. Länge 6 m).

Werkbankausrüstungen

komplett mit Laufschiene, Querschienen, Schienenhalter und Stützen
Mit Füßen für Tischmontage (ohne Energiezuführung und Werkzeugwagen)

Laufschiene Type	30	30	30	40	40	40
Abbildung	ohne	ohne	ohne	ohne	ohne	ohne
Bestell-Nummer	001 367 634	001 367 635	001 367 636	001 367 637	001 367 638	001 367 639
Werkbanklänge [mm]	1500	2000	3000	1500	2000	3000
Schwenkarmlänge [mm]	-	-	-	-	-	-
Stützenabstand [mm]	1500	2000	1500	1500	2000	1500
Tragfähigkeit [kg]	20	16	20	45	32	45
Anzahl der Stützen	2	2	3	2	2	3
Ausladung [mm]	630	630	630	630	630	630
Höhe [mm]	1600	1600	1600	1600	1600	1600
Gewicht [kg]	-	-	-	-	-	-

Ausführung: Stahlteile verzinkt. Schienenverschlusskappe aus Kunststoff

Stativ mit Schwenkarm (Abb. 1)

Zusatzschwenkarm (Abb. 2)

30	30	30
1	2	2
001 367 602	001 367 603	001 367 640
-	-	-
630	630	1000
-	-	-
16	16	10
-	-	-
-	-	-
1600	-	-
7,2	3,0	3,5

BIAX

Automatische Schraubenzuführung für Druckluftschrauber



Die wichtigsten Vorteile auf einen Blick:

- Zeitsparendes Umrüsten auf jede Schraubenart innerhalb der max. Schraubenabmessungen
- Hohe Schraubgenauigkeit bei wirtschaftlichem Luftverbrauch
- Sichere Schraubpositionierung für alle gebräuchlichen Verschraubungen
- Spezialmundstücke stehen für besondere Verschraubungsprobleme zur Verfügung
- Waagrechtes Verschrauben ist möglich
- Gerät ist mit einer Wartungseinheit ausgerüstet
- Automatisch kontrollierte Funktionsfolge der Arbeitsabläufe beim Schrauben (zusätzlich möglich)

Typ	Bestell-Nummer	Schrauben-größe	Max. Kopf-Ø [mm]	Max. Schaft-länge [mm]	Maße Länge x Breite x Höhe [mm]	Gewicht [kg]	Elektr. Anschluss [V/Hz]	Druckluft-anschluss [bar]	Max. Schraub-leistung [min.]	Einsetzbare Druckluft-schrauber-Typen
SZ 2	150 963 200	M 2 - M 4	7	22	300 x 200 x 240	18	220 / 50	6	60	GAA 205, 209 305, 309, 313 505, 509, 513 Spindelschrauber GAS 205, 209 505, 509, 513
SZ 4	150 963 300	M 4 - M 6	11	50	415 x 325 x 300	32	220 / 50	6	60	GAA 505, 509, 513 GAF 607, 607 H, 606, 606 H, 610, 616 PARL 509, 606, 610, 616 Spindelschrauber GAS 505, 509, 513

Zubehör für BIAX

Drehmoment-Elektronik zur Prüfung von Schraubern und Schraubverbindungen



Technische Daten des Anzeigerätes

- Anzeige: LCD-Display, 3 1/2-stellig
- Eingangsempfindlichkeit: 0 - ±5 V
- Eingangswiderstand: > 1G Ohm
- Nullpunkteinstellung: ±10%
- Sensorspeisespannung: 12 V
- Spannungsausgang: 0 - 6 V Ri 60 Ohm BNC-Buchse
- Linearitätsfehler < 0,001%
- Ladeadapter: 230 V ± 10%, 50/60 Hz
- Gleichzeitiger Netz- und Ladebetrieb
- Akku: 12V, 1,3 Ah
- Grenzwert frei einstellbar
- Löschautomatik

Abbildung		1	2	3	4
Bestell-Nummer		001 607 601	001 607 610	001 607 613	001 607 614
Bezeichnung		Anzeige u. Versorgungsgerät	Messkabel 2 m	Messwert-aufnehmer	Messwert-aufnehmer
Messbereich	[Nm]	bis 1000	-	0,5-10	1,0-20
Antrieb		-	-	1/4" Skt	1/4" Skt
Abtrieb		-	-	1/4" Skt	1/4" Skt
Gewicht	[kg]	1,8	0,2	0,35	0,35
Abmessungen	[mm]	213 x 70 x 175	-	93,5 x 46 x 61	93,5 x 46 x 61

Gerät mit zusätzlicher Schnittstelle für Druckerauswertung auf Anfrage.

BIAX

Schlaucheinheiten, Einhandkupplung, Wartungseinheit, Spezialöl



Anschluss Schrauber

1



Anschluss Wartungseinheit

2



3



4



5

Produkt	Abb.- Nummer	Produkt- beschreibung	Bestell- Nummer
Schlaucheinheit	1 / 2	Für Druckluftschrauber GAA 2..., GAF 2..., GAS 2... 4,5 mm lichte Schlauchweite. Druckschlauch 1.500 mm l. Abluftschlauch 400 mm l. Anschluss für Schrauber Abb. 1. Anschluss für Wartungseinheit Abb. 2	001 366 549
Schlaucheinheit	1 / 2	Für Druckluftschrauber GAA 3..., GAF 3... 4,5 mm lichte Schlauchweite. Druckschlauch 1.500 mm l. Abluftschlauch 500 mm l. Anschluss für Schrauber Abb. 1. Anschluss für Wartungseinheit Abb. 2	001 366 569
Schlaucheinheit	1 / 2	Für Druckluftschrauber GAA 5..., GAF 5..., GAS 5... 7 mm lichte Schlauchweite. Druckschlauch 1.500 mm l. Abluftschlauch 500 mm l. Anschluss für Schrauber Abb. 1. Anschluss für Wartungseinheit Abb. 2	001 366 548
PVC-Dichtung G 1/4"	ohne	Für Wartungseinheit und Einhandkupplung	001 367 616
Schlaucheinheit	ohne	Für Druckluftschrauber GAF 607, 606, 616	001 366 566
Schlaucheinheit	ohne	Für Druckluftschrauber PARL 610, 616, 606, 509	001 366 912
Schlaucheinheit	ohne	Für Druckluftschrauber WAV 605, WAS 506	001 366 566

Produkt	Abb.- Nummer	Typen- bezeichnung	Produkt- beschreibung	Bestell- Nummer
Einhandkupplung	3	6 N 3667	Einhandkupplung mit Anschlussgewinde Außengewinde G 1/4".	001 366 706
Wartungseinheit	4	22 N 3670	Bestehend aus: Wasserabscheider, Druckmanometer, Önebler. Beiderseits Anschluss G 1/4".	001 367 024
Spezialöl	5	2 N 3656	Spezialöl für Druckluftwerkzeuge Inhalt 0,5 Liter	001 365 602
	5	5 N 3656	Inhalt 5 Liter	001 365 605



**Schmid & Wezel GmbH & Co.
Maschinenfabrik**

Maybachstr. 2
D-75433 Maulbronn
Tel +49(0)7043/102-0
Fax +49(0)7043/102-78
biax-verkauf@biax.de
www.biax.de

**Druckluftwerkzeuge
Pneumatic Tools
Outils pneumatiques**



**CH
BIAX Maschinen GmbH**

Industrieplatz
CH-8212 Neuhausen/Rheinfahl
Tel +41(0)52/6747979
Fax +41(0)52/6746564
info@biax.ch
www.biax.ch

**Schaber
Scrapers
Grattoirs**

**Hartmetall-Werkzeuge
Carbide Tools
Outils en carbure de
tungstène**



**Schmid & Wezel
Hilsbach GmbH & Co.**

Breite Str. 38
D-74889 Sinsheim-Hilsbach
Tel +49(0)7260/9133-0
Fax +49(0)7260/9133-25
flexwellen@biax.de
www.biax-flexwellen.de

**Biegsame Wellen
Flexible Shafts
Machines à arbre flexible**



**Schmid & Wezel GmbH & Co.
Maschinenfabrik**

Maybachstr. 2
D-75433 Maulbronn
Tel +49(0)7043/102-0
Fax +49(0)7043/102-78
efa-verkauf@efa-germany.de
www.efa-germany.de

**Fleischereimaschinen
Meat Processing Machines
Machines pour l'industrie de
la viande**

**I
BIAX Italia S.r.l.**

Zona Industriale
Via del Garda 46/N
I-38068 Rovereto (TN)
Tel +39(0)464/433124
Fax +39(0)464/489952
biaxitalia@biaxitalia.com
www.biaxitalia.com